TENSO FRAME MONTAGEANLEITUNG

TENSO FRAME

MONTAGEANLEITUNG

INHALT

2	Hinweise
3	Komponenten
4 – 7	TENSO FRAME Montageanleitung Rahmen
8 – 12	Banner

HINWEISE

Grundlegend zu beachten:

- Unebenheiten der Wand müssen ausgeglichen werden!
- Wartung: Der Zustand der Spanngummis und des Banners sollte im jährlichen Turnus geprüft werden
- minimaler Abstand Unterkante zum Boden: 30 cm
- Schnürtechnik unbedingt wie beschrieben anwenden, sonst Gefahr der Faltenbildung
- zu verwendende Gummischlaufen: ca. 6 mm Durchmesser, 120% Dehnung
- immer Schrauben (A) (innenliegend) zuerst eindrehen:

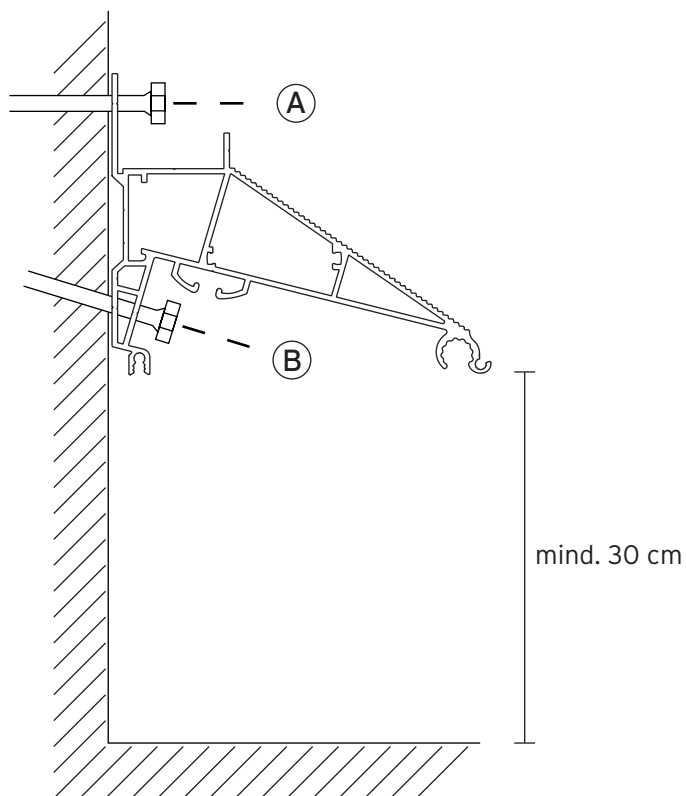

TENSO FRAME KOMPONENTEN

BAUTEILE

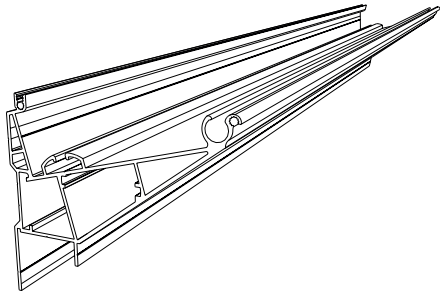

Basisprofil

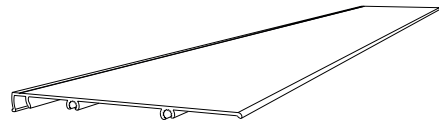

Abdeckprofil

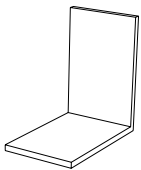

Eckverbinder

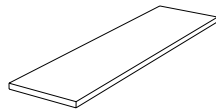

Verbinder gerade

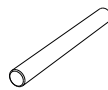

Zylinderstift



Schiebeknopf



Schiebeknopfbremse

Wichtiger Hinweis: Ihr TENSO-FRAME-System wurde individuell für Sie erstellt. Bei der Art, Anzahl und Verwendung der Komponenten, sowie dem Aufbau des Rahmensystems kann es daher zu Abweichungen kommen. Es handelt sich bei dieser Beschreibung nicht um eine vollständige Montageanleitung. Bei Fragen zum Aufbau Ihres TENSO-FRAME-Systems wenden Sie sich bitte an unsere Mitarbeiter.

TENSO FRAME – MONTAGEANLEITUNG

1 Bohrlöcher anzeichnen, setzen und unteres Profil an Fassade montieren

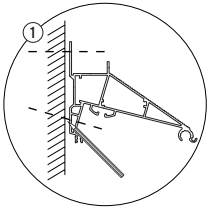

Minimalen Abstand der Unterkante von 30 cm zum Boden beachten!

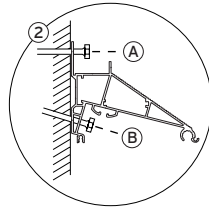

Immer Schrauben (A) zuerst eindrehen!

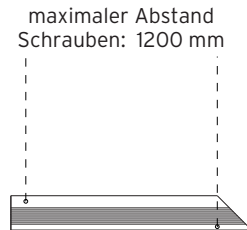

2 Ggf. Verbinder einführen und verschrauben

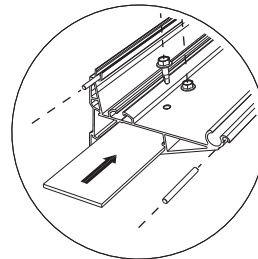

3 Eckverbinder einführen und verschrauben; Schiebeknöpfe einführen (Anzahl Knöpfe = Anzahl Ösen +1)

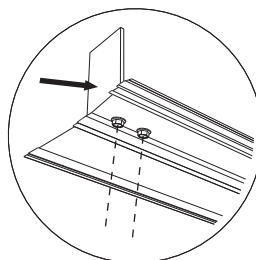

TENSO FRAME – MONTAGEANLEITUNG

4 Seitliche Profile einführen und an Fassade festschrauben

optional:
per Abstandslehre kann der
Abstand der senkrechten
Profile exakt gemessen und
angezeichnet werden

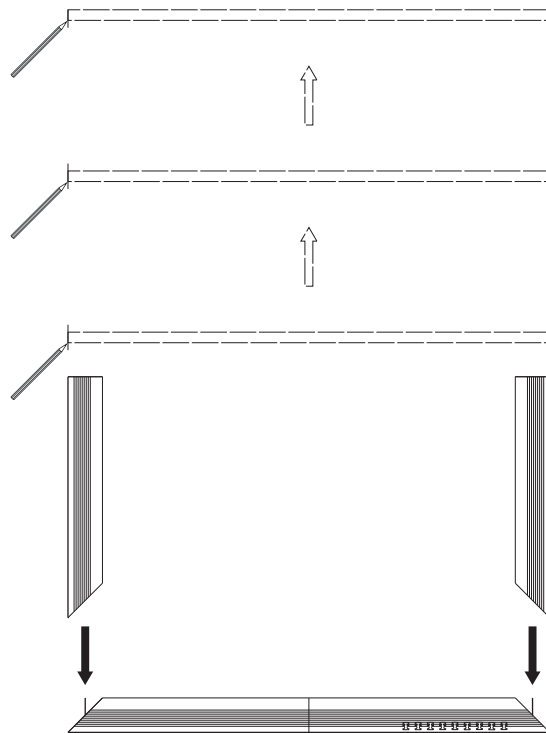

5 Schiebeknöpfe einführen und mit Schiebeknopfbremse sichern

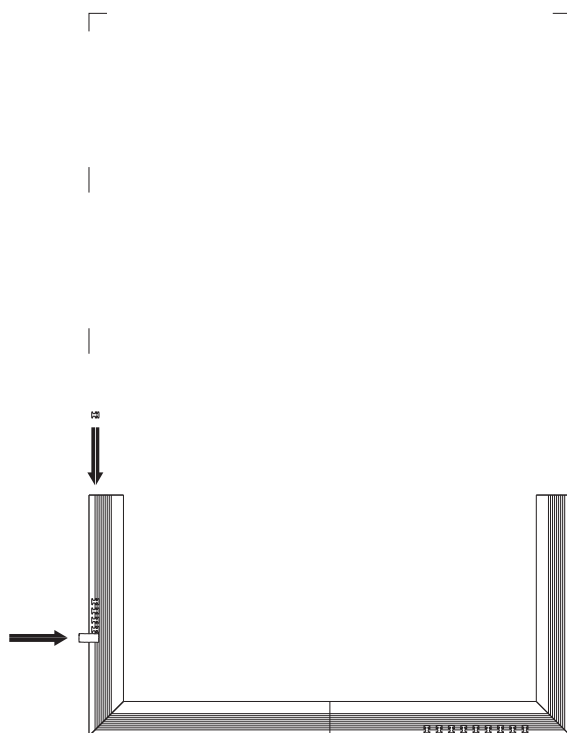

TENSO FRAME – MONTAGEANLEITUNG

6 Ggf. Schritt 4 & 5 bis zur Endhöhe wiederholen; jeweils Verbinder verschrauben, Zylinderstifte einstecken

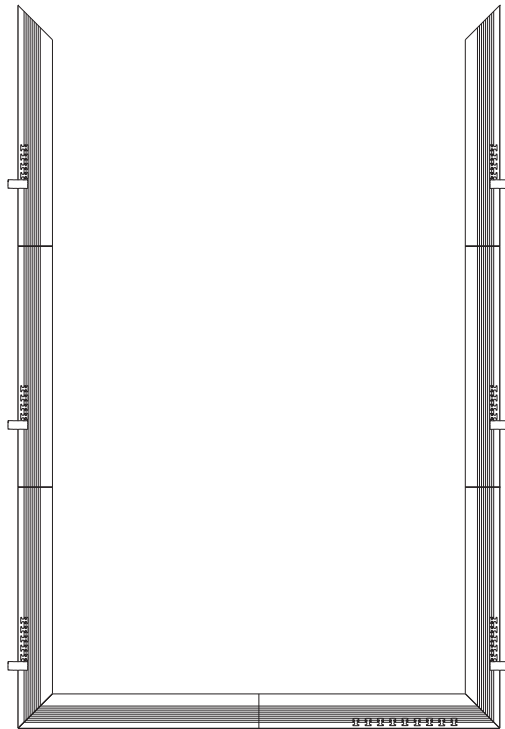

7 Oberes Profil einführen und verschrauben

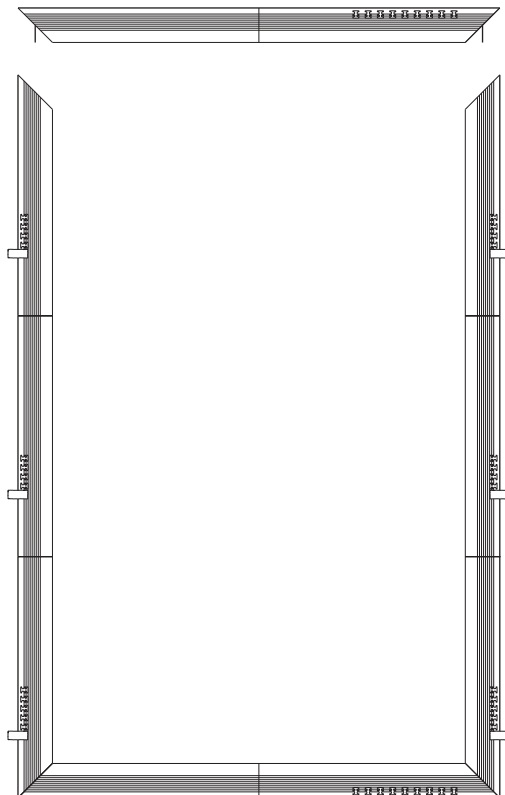
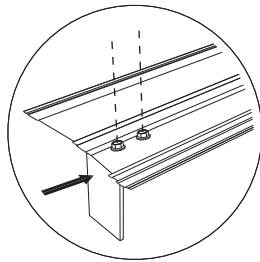

TENSO FRAME – MONTAGEANLEITUNG

8 Profilmontage beendet, Knöpfe im oberen und unteren Profil im Abstand von 25 cm verteilen

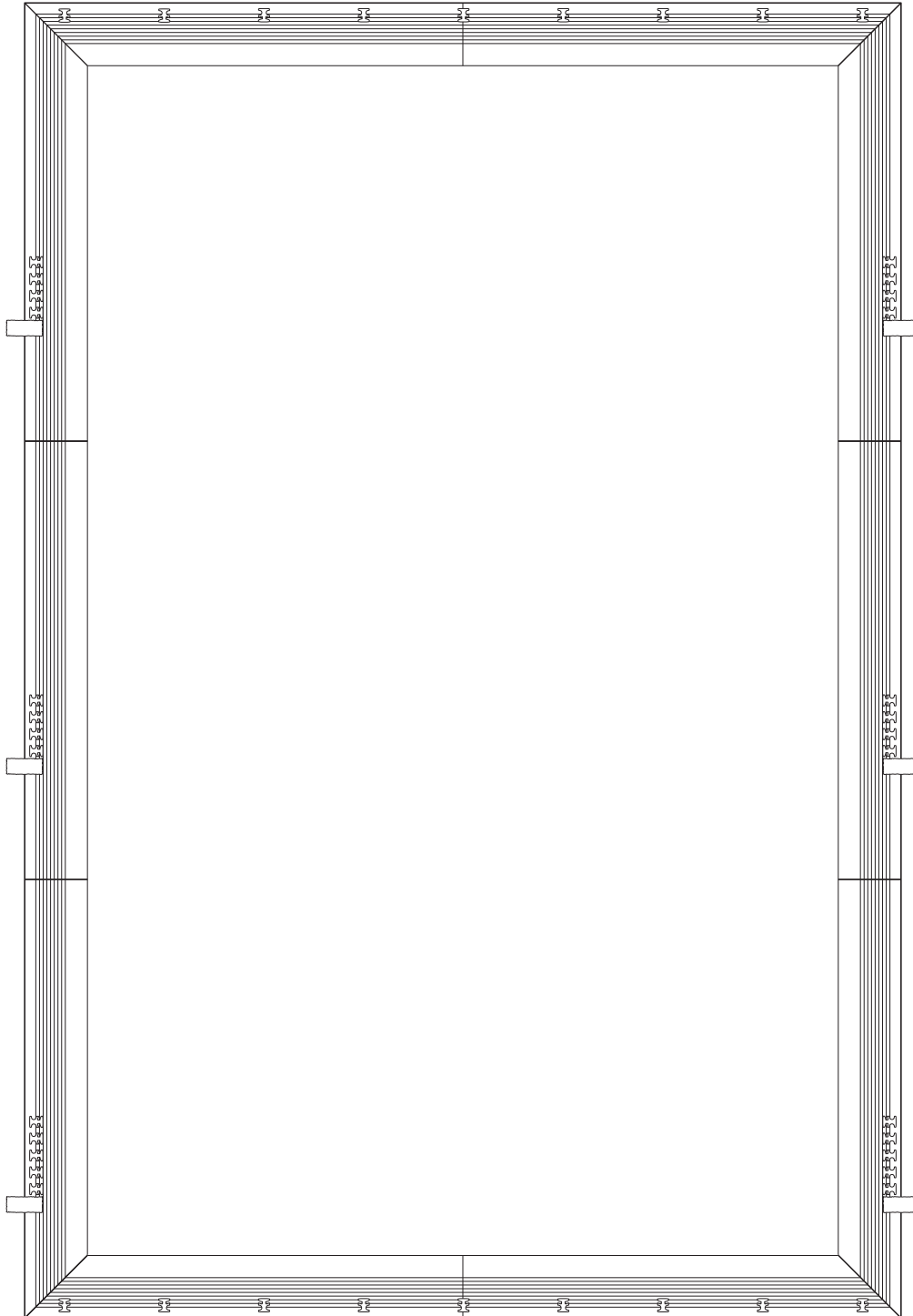

TENSO FRAME – MONTAGEANLEITUNG

9 Banner oben in der Mitte wie gezeigt provisorisch fixieren

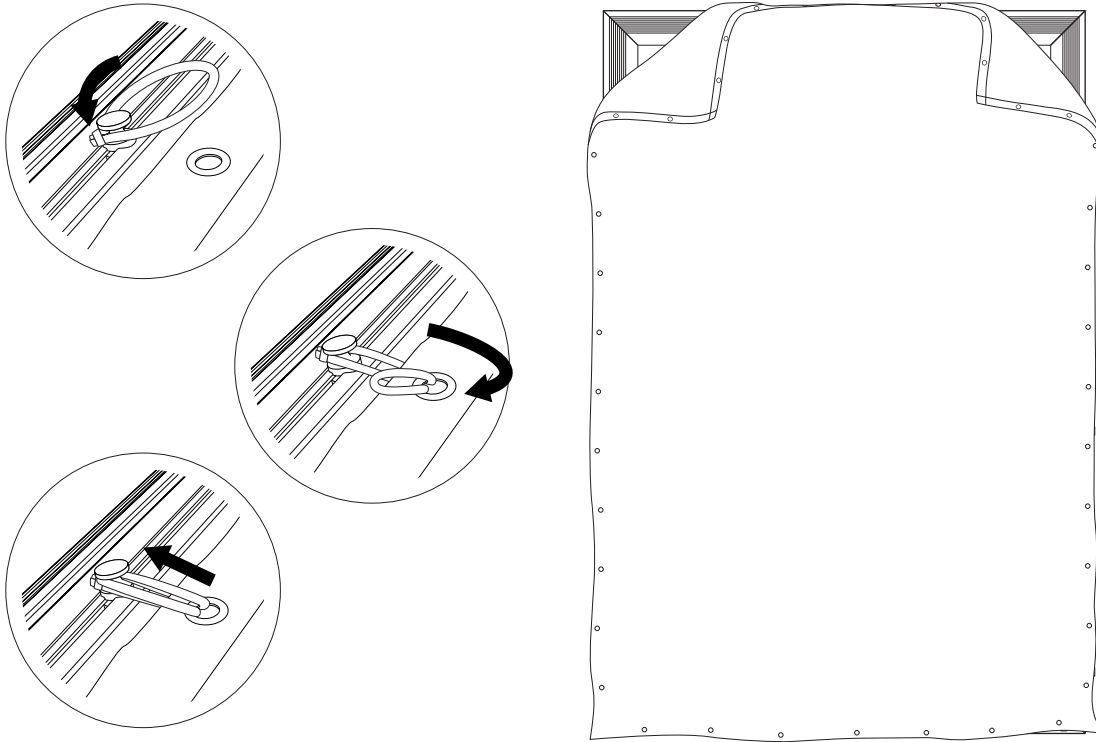

10 Banner in den Ecken wie nachfolgend gezeigt fixieren, dann Mitte ggf. nachjustieren

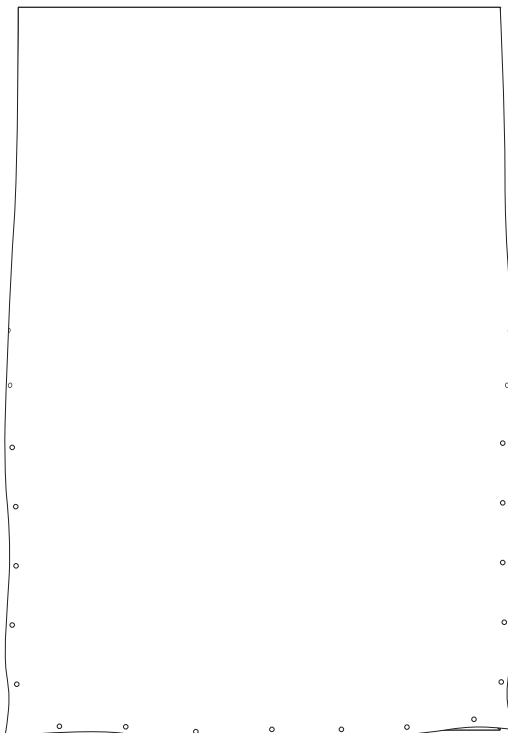

TENSO FRAME – MONTAGEANLEITUNG

11 Schlaufen wie gezeigt auf die Knöpfe über Eck ziehen

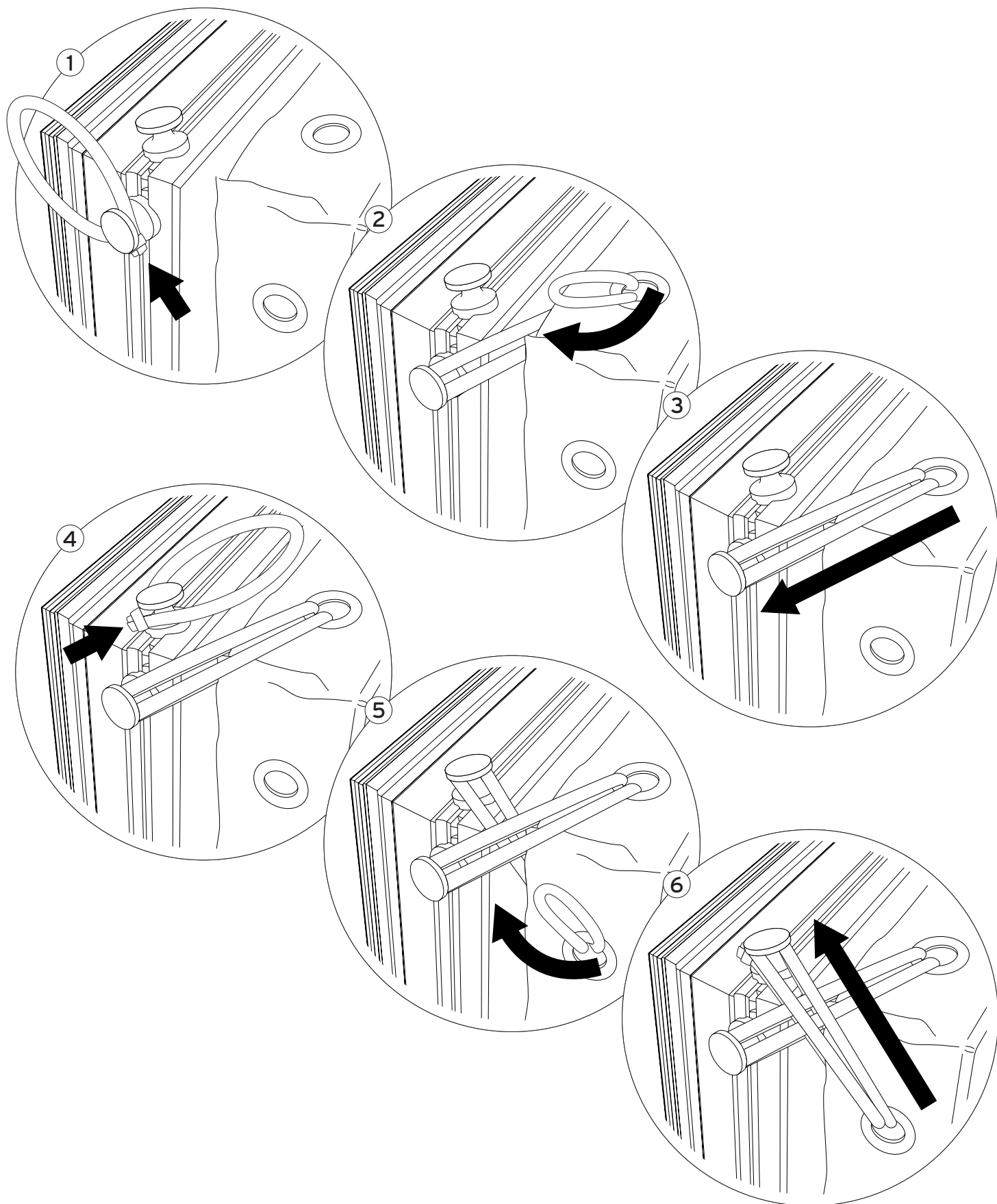

TENSO FRAME – MONTAGEANLEITUNG

12 Anschließend Schlaufen wie oben gezeigt auf die Knöpfe an den Seiten ziehen, Reihenfolge beachten

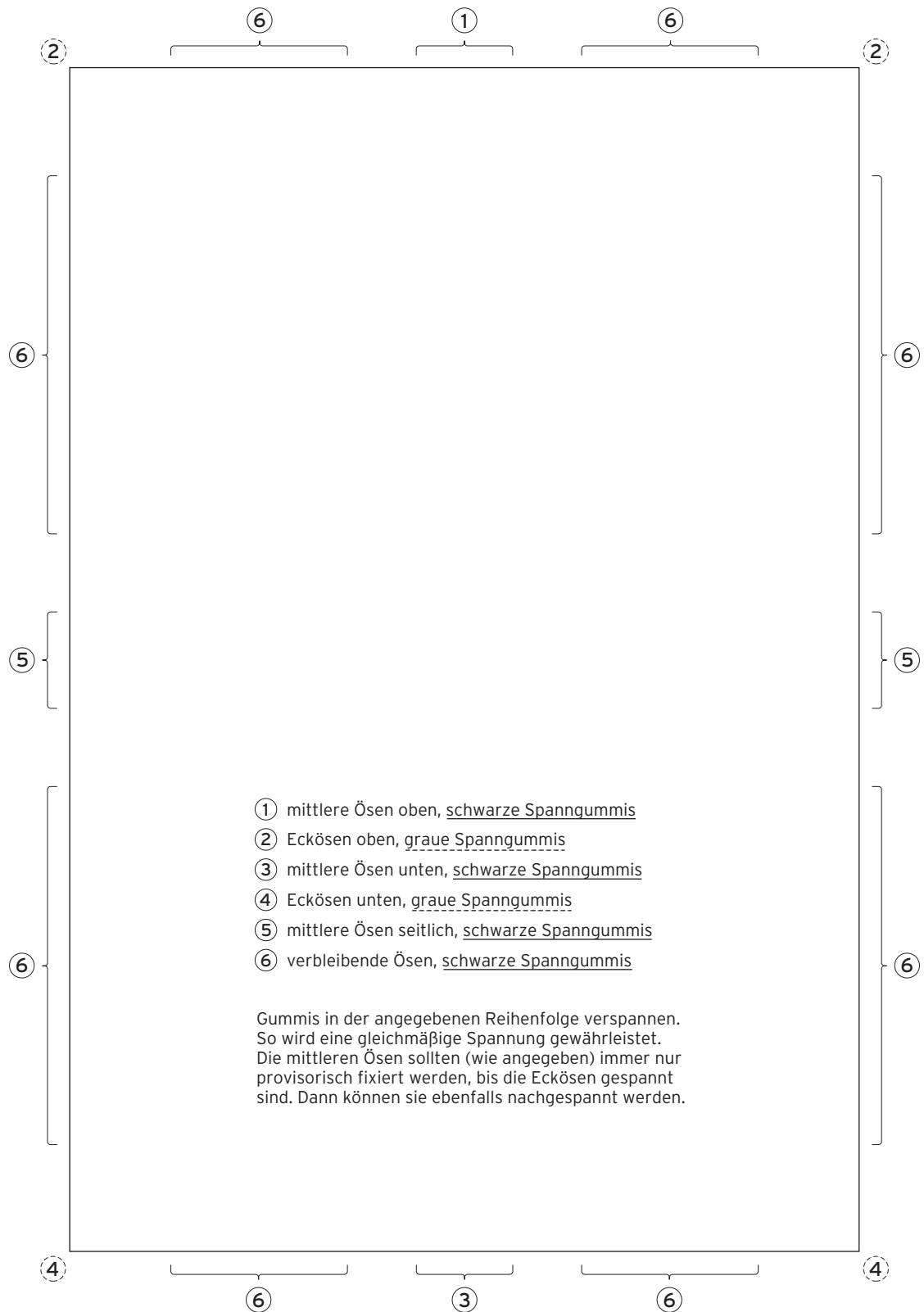

TENSO FRAME – MONTAGEANLEITUNG

13 Oberes Abdeckprofil zuerst, dann alle weiteren auf dem Rahmen anbringen

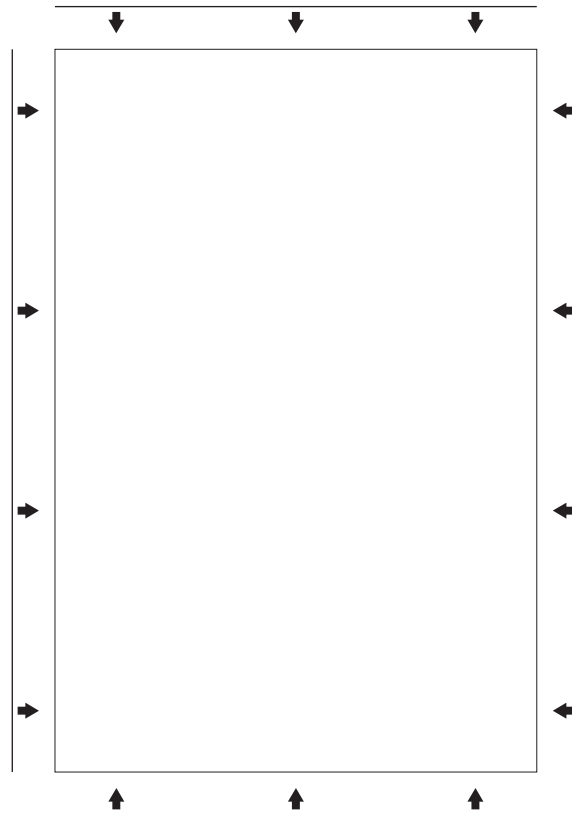

14 Abdeckprofile verschrauben

Hinweis:
Federringe verhindern
das selbsttätige Lösen
der Schrauben durch
mögliche Vibrationen

